

MINATO PALLET&CART CATALOG

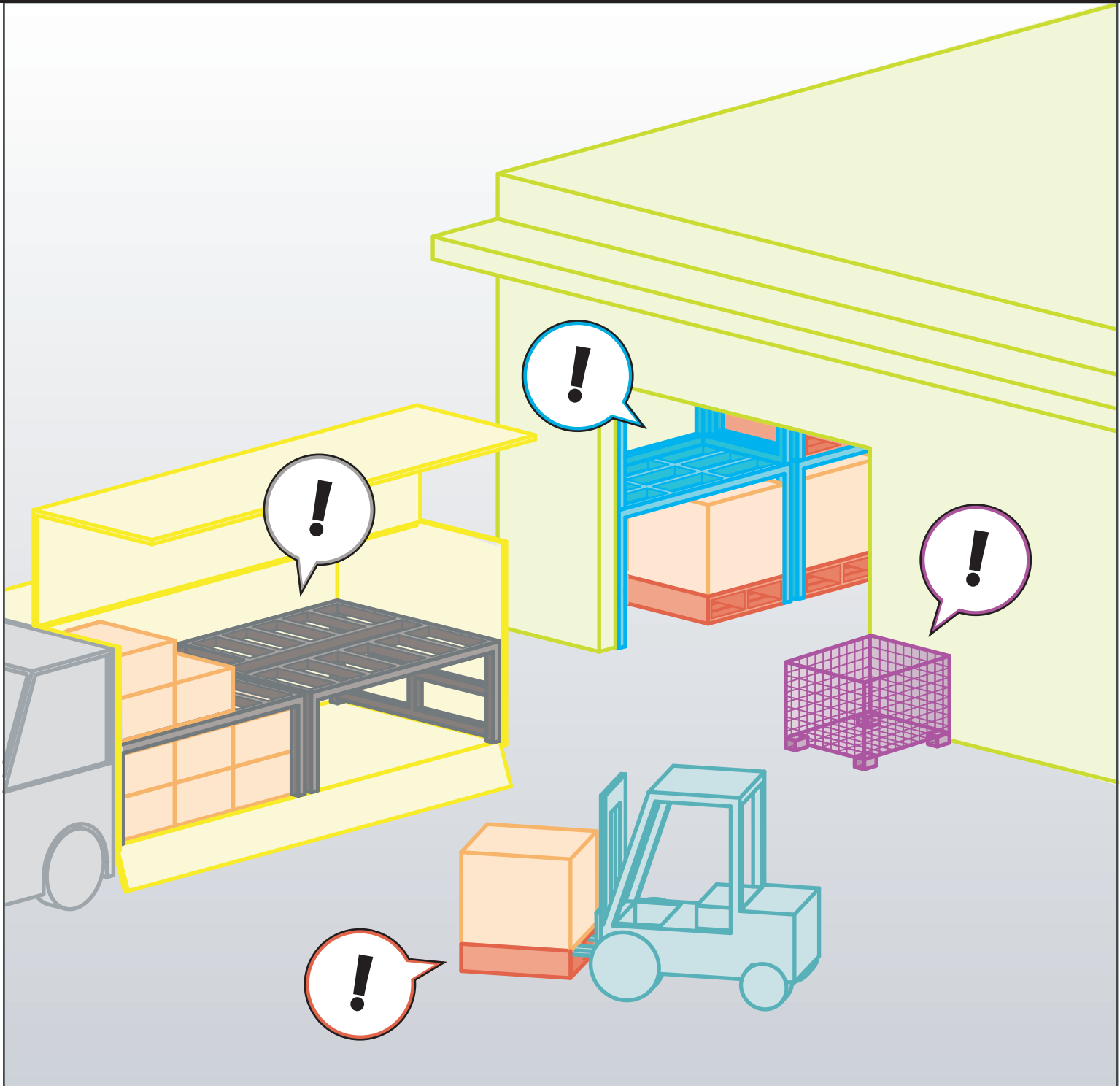

ミナト物流カタログ



メッシュボックスパレット

軽量ながら強度にも優れており、簡単に折りたたむこともできて省スペースでの保管が可能です。



前面扉折たたみ時
(中央高さでの折たたみとなります。)



全体折りたたみ時

■ 価格表

■ 規格在庫品

サイズ	メッシュピッチ	線径	自重	耐荷重	価格	表面処理
1000×800×H840	50×50	φ6	50kg	1000kg	¥26,500	電気亜鉛メッキ
1200×1000×H890	50×100	φ6	61kg	1000kg	¥46,500	電気亜鉛メッキ

■ 受注生産品

サイズ	メッシュピッチ	線径	自重	耐荷重	価格	表面処理
800×600×H640	50×50	φ6	31kg	800kg	お問い合わせ ください。	電気亜鉛メッキ
1200×1000×H890	50×50	φ6	66kg	1000kg		電気亜鉛メッキ
1000×800×H840	50×100	φ6.3	44kg	1000kg		電気亜鉛メッキ

※価格表以外のサイズ・メッシュピッチに対応致します。

※キャスター・フォークガイドの取付も可能です。

※三価クロム表面処理の対応もできます。

アルミ平パレット

両面使用形パレット(二方差し)。強度・軽量・耐久性・耐食性に優れたアルミ製パレット。

MS型

単面形パレット(二方差し)

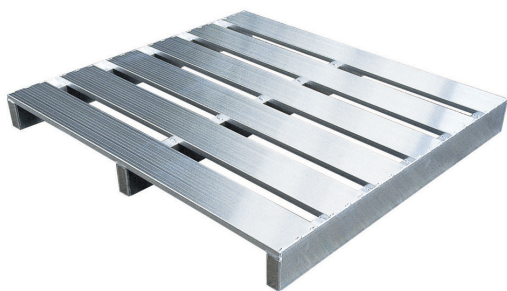

価格表

サイズ	自重	耐荷重	価格	材質
W1000×D1000×H120	11.4kg	1000kg	¥23,600	アルミ合金
W1100×D1000×H120	12.1kg	1000kg	¥24,000	アルミ合金
W1100×D1100×H120	12.6kg	1000kg	¥24,200	アルミ合金
W1200×D1100×H120	13.2kg	1000kg	¥25,000	アルミ合金
W1200×D1200×H120	14.8kg	1000kg	¥27,000	アルミ合金

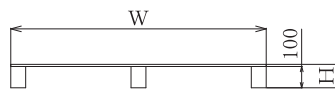

MD型

片面使用形パレット(二方差し)

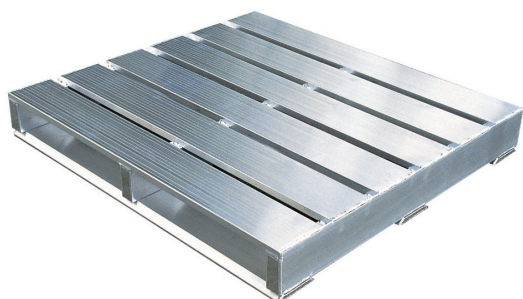

価格表

サイズ	自重	耐荷重	価格	材質
W1000×D1000×H130	14.8kg	1500kg	¥28,200	アルミ合金
W1100×D1000×H130	15.7kg	1500kg	¥28,800	アルミ合金
W1100×D1100×H130	16.1kg	1500kg	¥29,200	アルミ合金
W1200×D1100×H130	17.2kg	1500kg	¥30,800	アルミ合金
W1200×D1200×H130	18.7kg	1500kg	¥32,400	アルミ合金

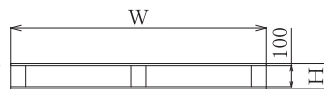

MR型

両面使用形パレット(二方差し)

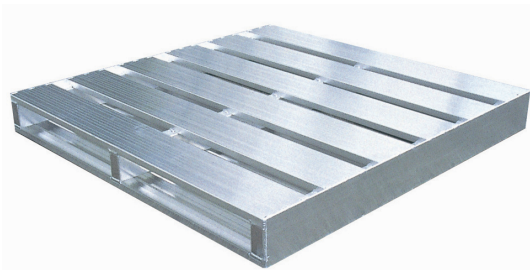

価格表

サイズ	自重	耐荷重	価格	材質
W1000×D1000×H120	18.0kg	2000kg	¥34,000	アルミ合金
W1100×D1000×H120	19.4kg	2000kg	¥35,000	アルミ合金
W1100×D1100×H120	19.8kg	2000kg	¥36,000	アルミ合金
W1200×D1100×H120	21.1kg	2000kg	¥37,400	アルミ合金
W1200×D1200×H120	23.8kg	2000kg	¥40,600	アルミ合金

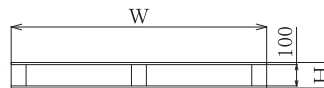

※別途運送費がかかります。 ※表示価格には消費税は含まれていません。

TNDラック

トラック・コンテナに積み込めば、上積厳禁の貨物でも2段積みが可能に。
デッドスペースを解消して、効率の良い輸送ができます。

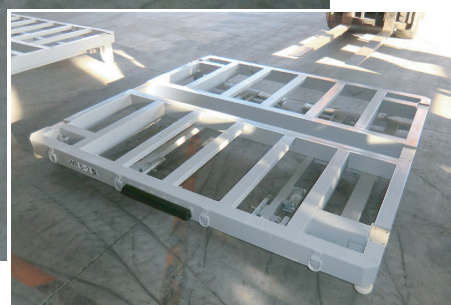

折たたみ状態 ▶

■ 平面図

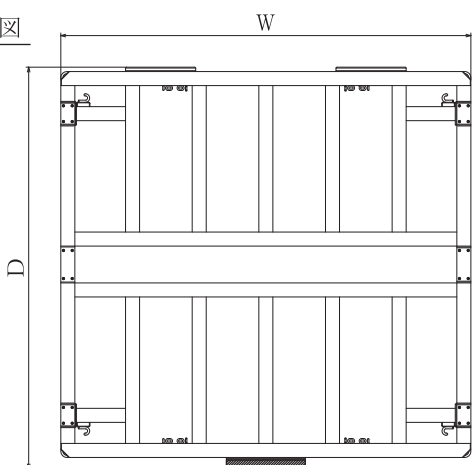

■ 側面図

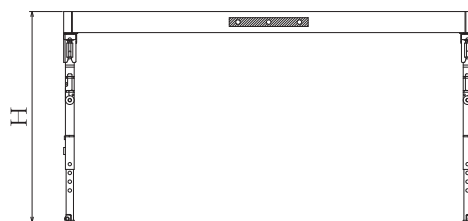

■ 側面図(折畳み状態)

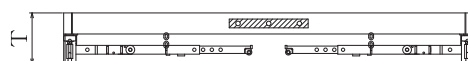

■ 寸法表

タイプ	サイズ	調整寸	自重	積載重量
2パレット	W2338×D2290×H1200	±150 (H1050～1350)	300kg	2000kg
3パレット	W3550×D2290×H1200	±150 (H1050～1350)	390kg	2500kg

□ 運送量倍増！

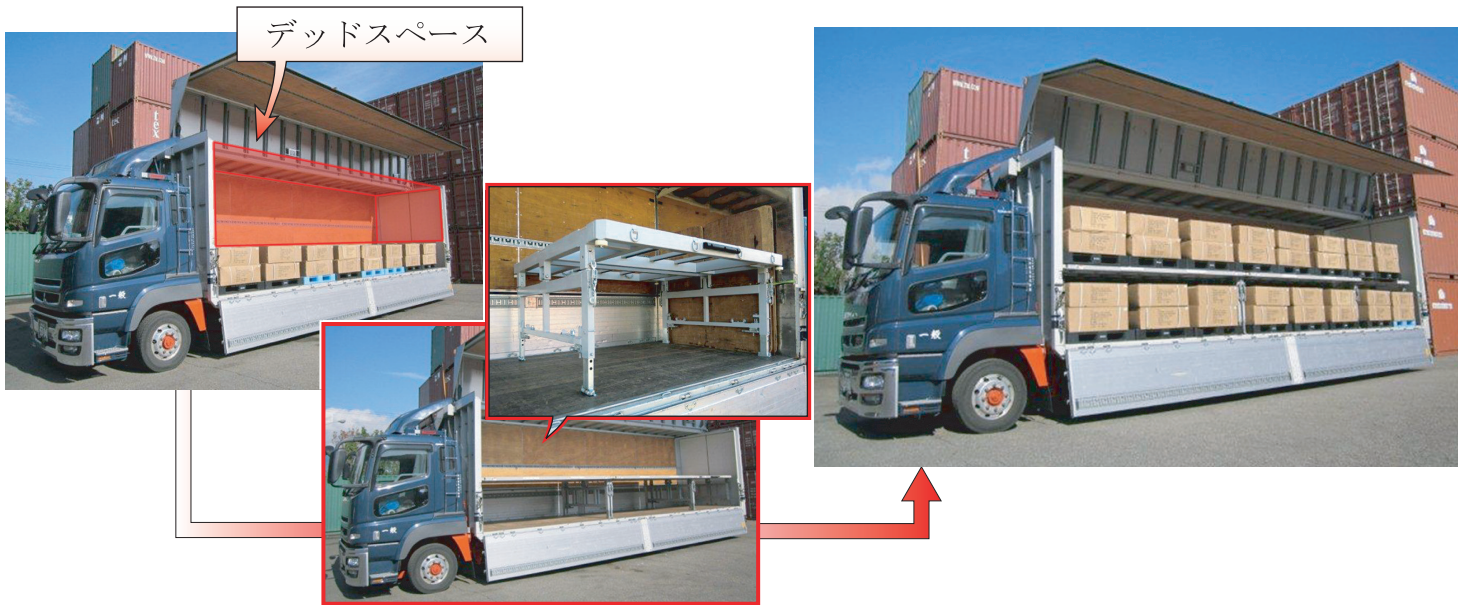

- ・小口荷物の積載量を大幅にアップできます。
- ・小口荷物などのバンニング作業の時間短縮。
- ・ロール状の貨物や精密機器など、上積みできない荷物なども2段積みできます。

□ 一人でも簡単組立⇔簡単収納

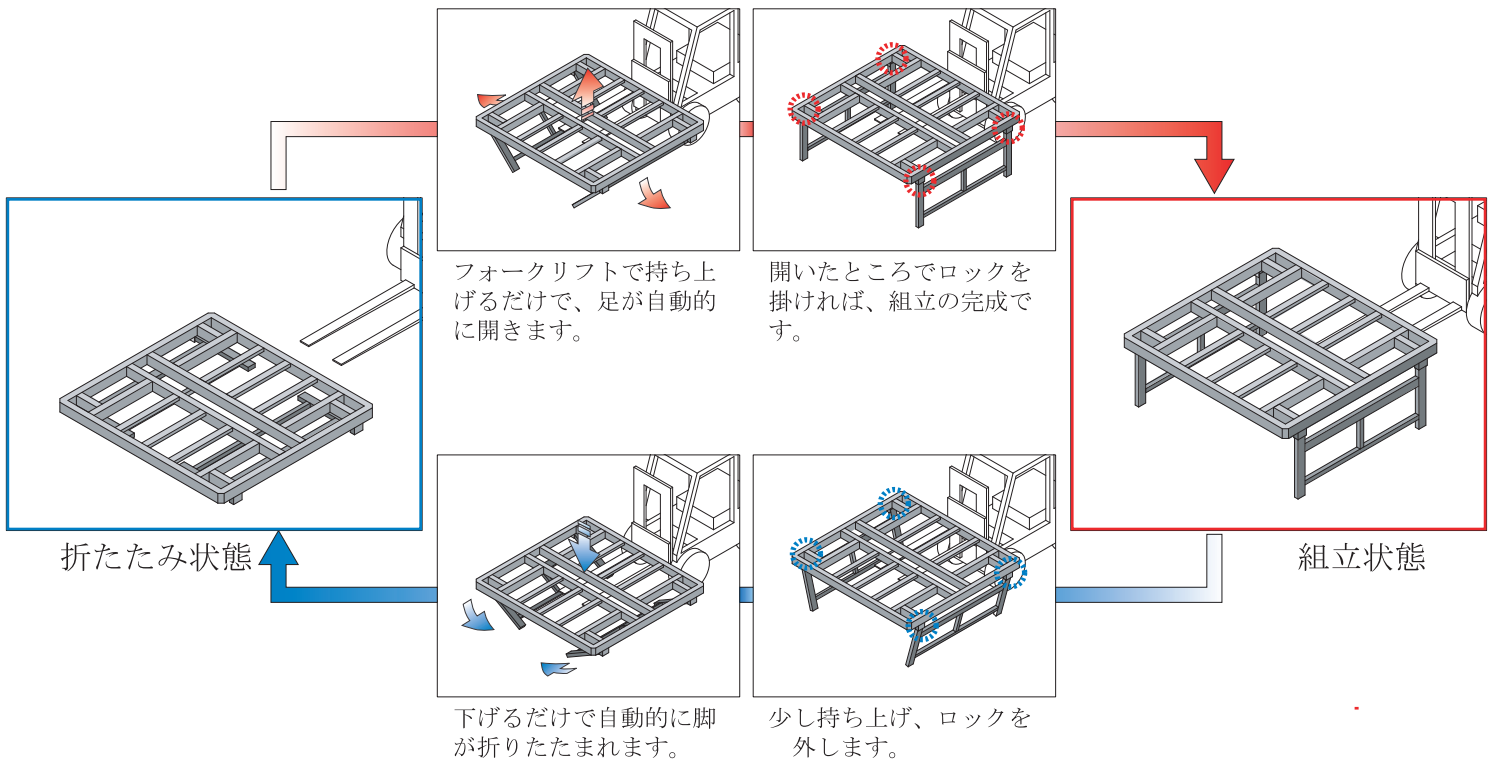

- ・一人でも簡単に組立・折りたたみができます。
- ・折りたたんで段重ねすれば、コンパクトに搬送できます。

スルーラック

容易な移動で自由自在な収納を

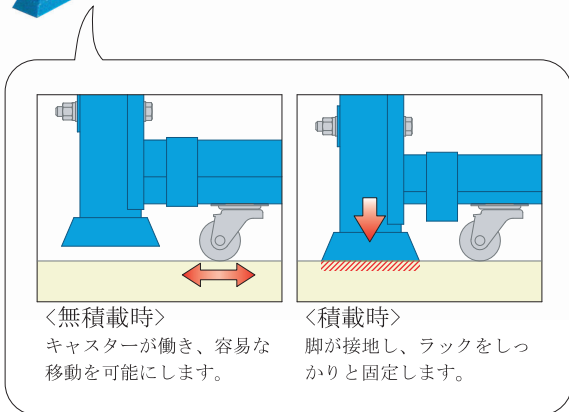
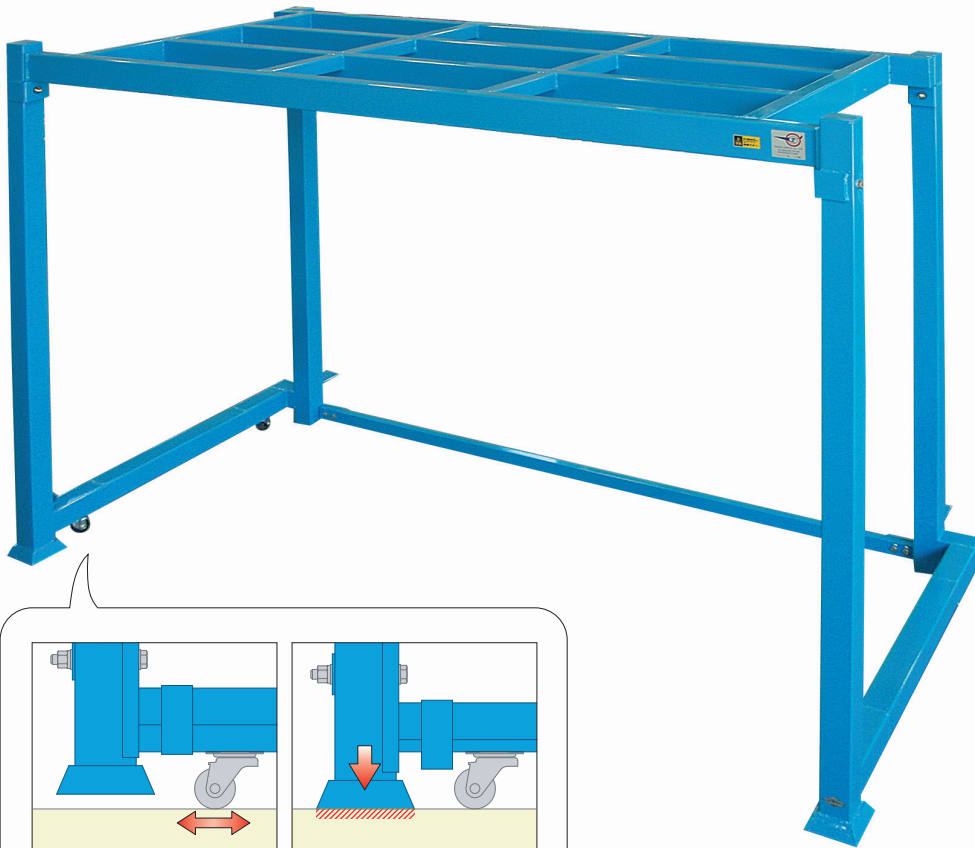

二段積みでも使えます



収納の向きも自由自在



多量のネスティングが可能
(ラック保管)

キャスターは上下可動式で、無積載時にはスイスイ移動、積載時にはカッチリ固定。倉庫内のレイアウトが思いのまま、固定式の時にはできてしまうデッドスペースも有効活用できます。

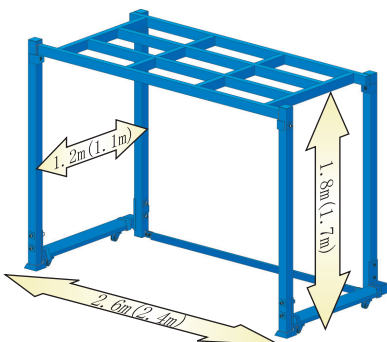

■ 価格・寸法表

	幅(W)	奥行き(D)	高さ(H)	値段
外寸 [mm]	2600	1200	1800	¥129,000
有効内寸 [mm]	2400	1100	1700	

※別途送料がかかります。 ※表示価格には消費税は含まれていません。

物流機器特注品事例集(オーダー生産品)

お客様のご要望に合わせたパレット・台車を提案致します。

□ 扉付台車



寸法：W1200×D1000×H1100
用途：加工食品
機能：前面扉・4輪自在キャスター・
フォークリフト対応

□ ドラム缶搬送パレット



寸法：W1300×D700×H600
用途：ドラム缶
機能：リフターを利用したの上下移動

□ ガードフェンス保管パレット



寸法：W1950×D2100×H1600
用途：工事現場用ガードフェンス
機能：折りたたみ・吊り上げ・段積み

□ ステンレス製伸縮台車



寸法：W1500×D600×H700
用途：クリーンルーム用ロール
機能：伸縮・SUS製

□ 樹脂パレット用扉付四方枠



寸法：W1200×D1100×H1000
用途：ロール紙・梱包品 他
機能：自動倉庫・折りたたみ

□ フォークガイドアダプタ



寸法：W2300×D1700×H800
用途：フレキシブル・コンテナ バッグ保持
機能：フォークリフトのツメに装着

特注品納入までの流れ

お気軽にお問い合わせください。

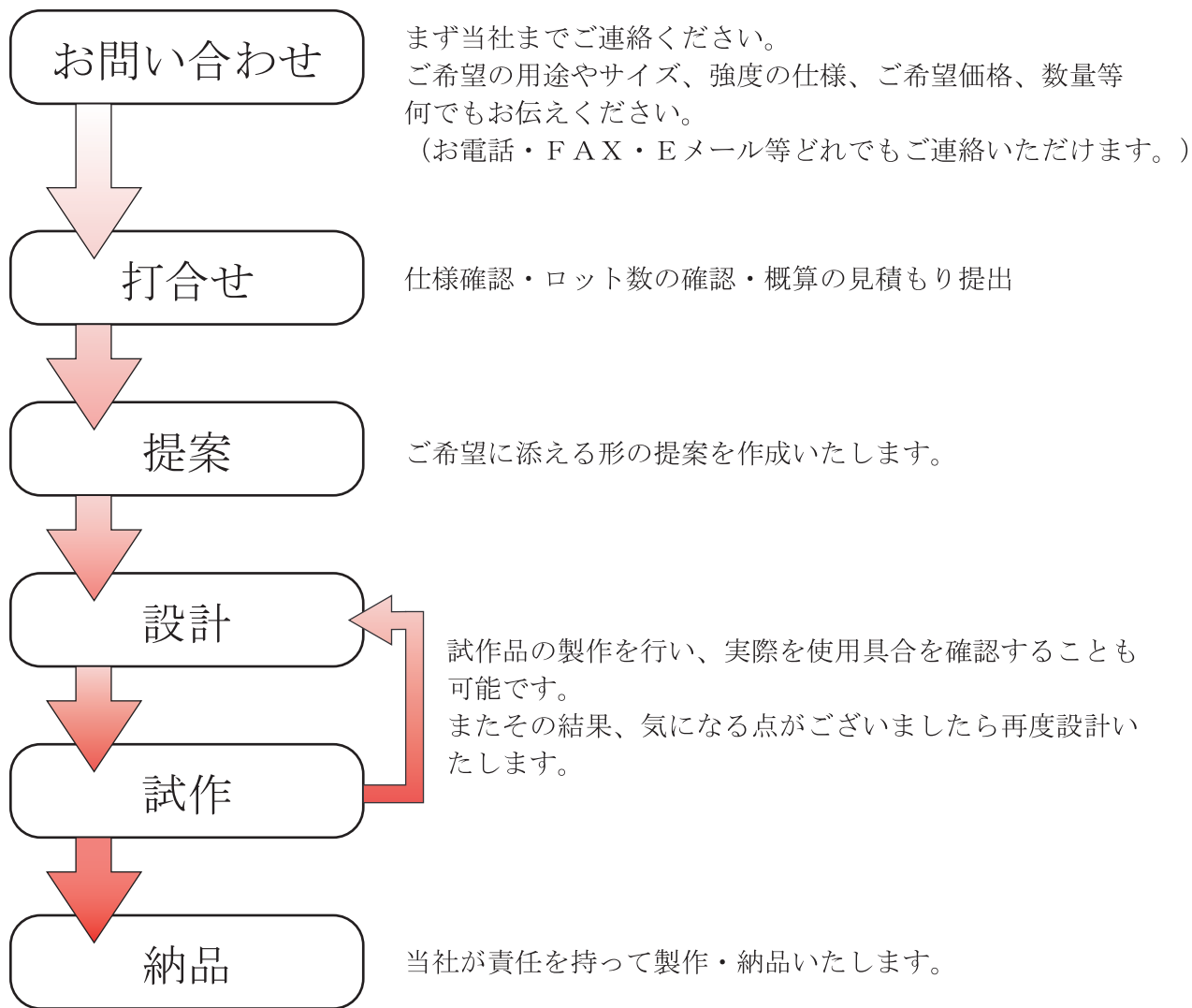

ご注文・お問い合わせは



港製器工業株式会社

MINATO SEIKI IRON WORKS CO.,LTD.



ISO 9001 ISO 14001

本社・工場/〒569-8588 大阪府高槻市唐崎中3丁目20番7号
TEL 072-677-5743 ・ FAX 072-677-3593
URL <http://www.minatoseiki.co.jp>
Email info@minatoseiki.co.jp
物流機器専門ホームページ <http://logi.minatoseiki.co.jp>